

栄光の記録

「九州クラブジュニアユースサッカー新人戦」は、昭和63年(1988)より開催されていた「福岡県新人戦」を発展させ、平成4年度(1992年2月)より九州大会として開催することになりました。

当初は、九州の全登録チーム内で参加を希望するチームにより「トーナメント」にて開催されていましたが、登録チーム数の増加により、平成6年度(1995年2月)大会より、県予選(福岡県・長崎県)を行ない、本大会は16チームのトーナメントとなりました。平成7年度より佐賀県も予選を行なうことになり、さ

らに、平成8年度は、福岡県では登録チームの増加により、地区予選・県代表決定戦を行ない、福岡県以外は参加希望11チームをABCの3パートに分けて「九州5県新人大会」を開催し代表6チームを決定。

平成9年度よりは、県予選を福岡、佐賀、長崎、熊本、大分、鹿児島島の6県にて行ない、3チーム8パートの予選リーグ後、各パートの1位チームによる決勝トーナメントを行なう。

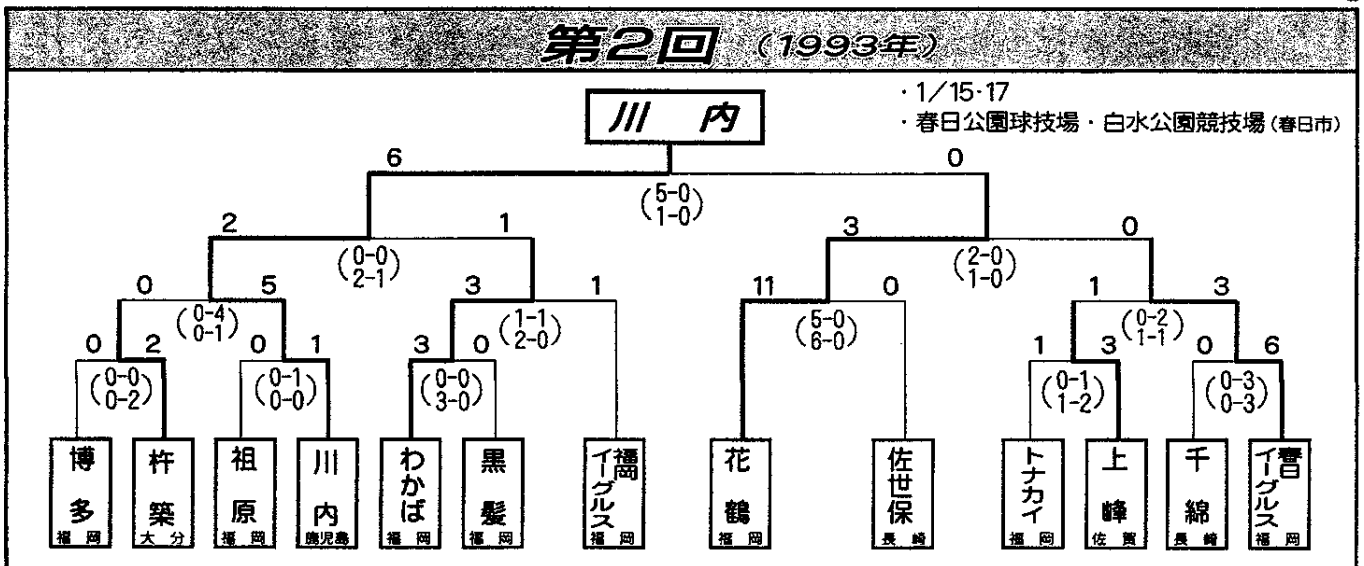
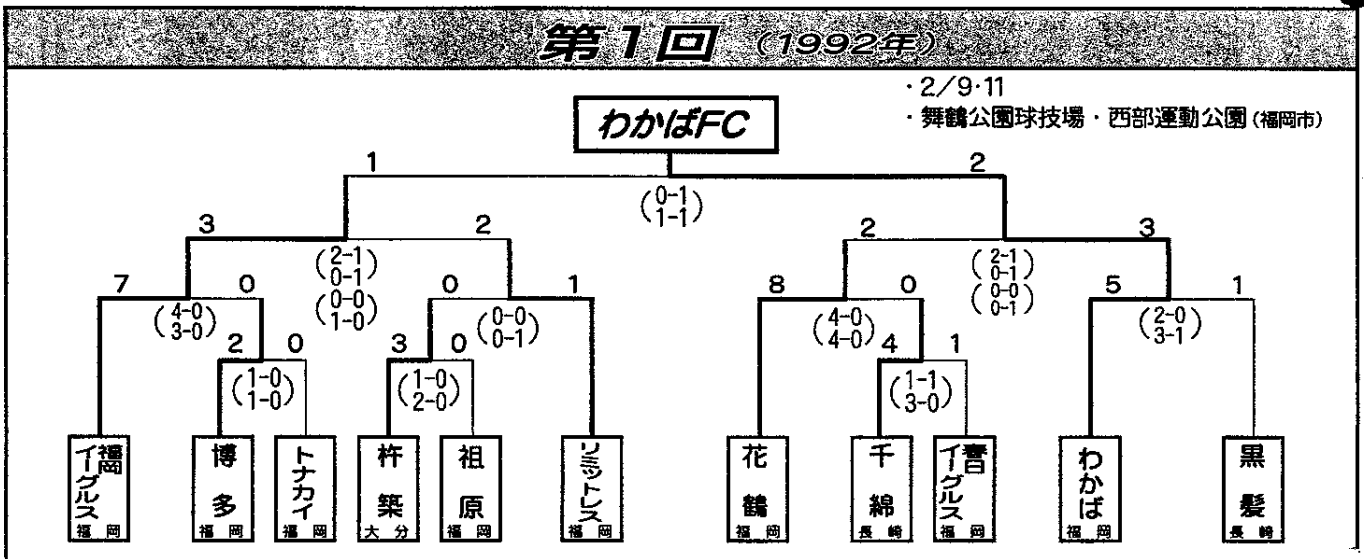

第3回 (1994年)

・2/12・13・3/20

・西部運動公園・平和台陸上競技場・舞鶴公園G(福岡市)

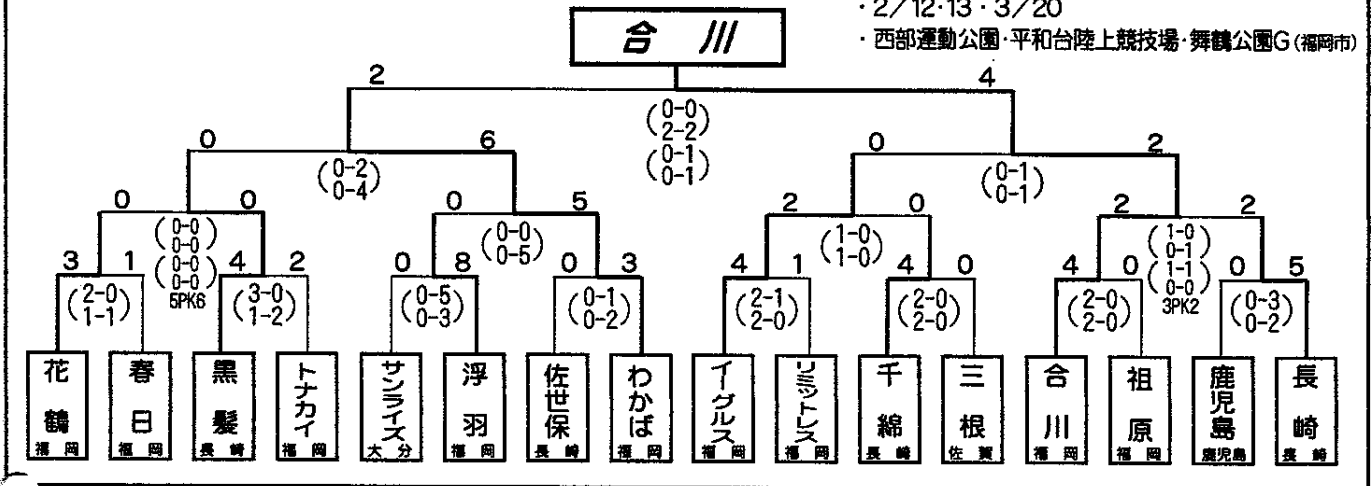

第4回 (1995年)

・2/11・12

・西部運動公園・平和台陸上競技場(福岡市)

新宮町民G(新宮町)

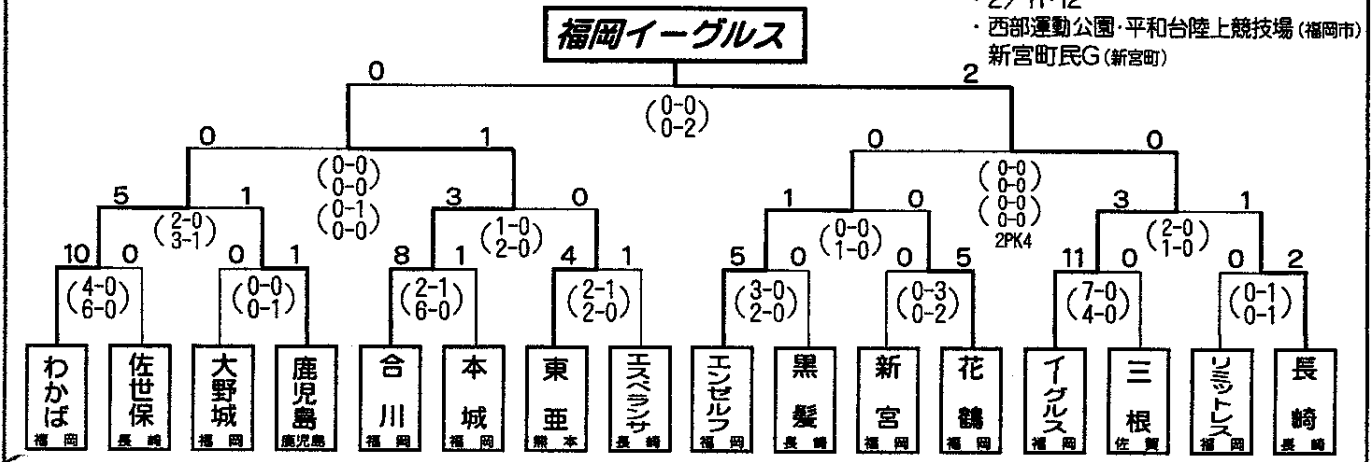

第5回 (1996年)

・2/10・11

・小郡運動公園G・小郡たなばたG

小郡陸上競技場(小郡市)

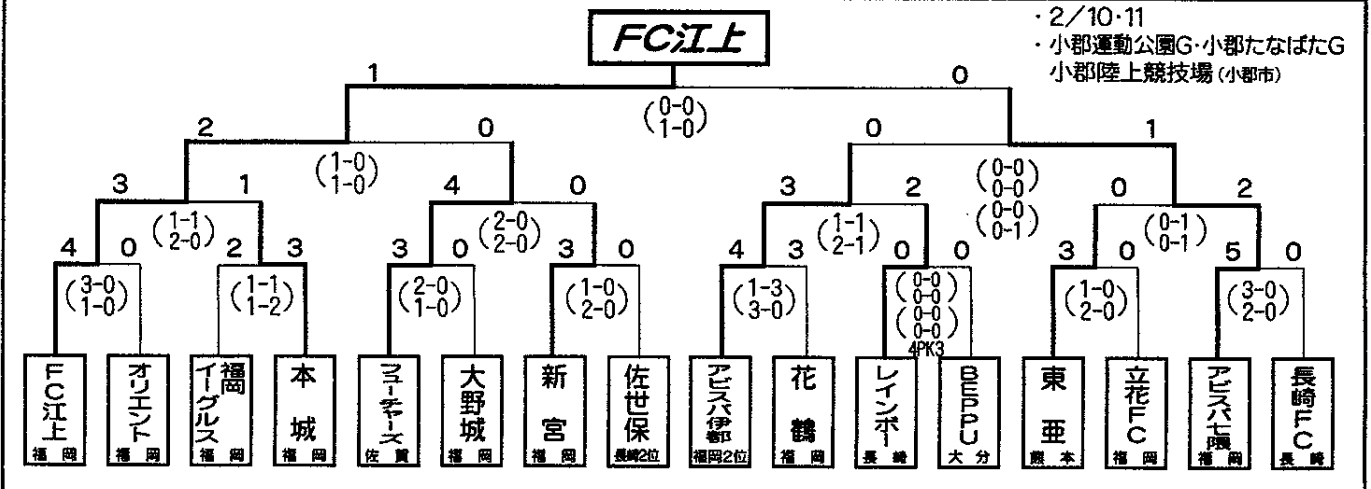

第6回 (1997年)

・2/8・9・3/16

・筑後川総合運動公園(大川市)・小郡市陸上競技場(小郡市)

花 錦

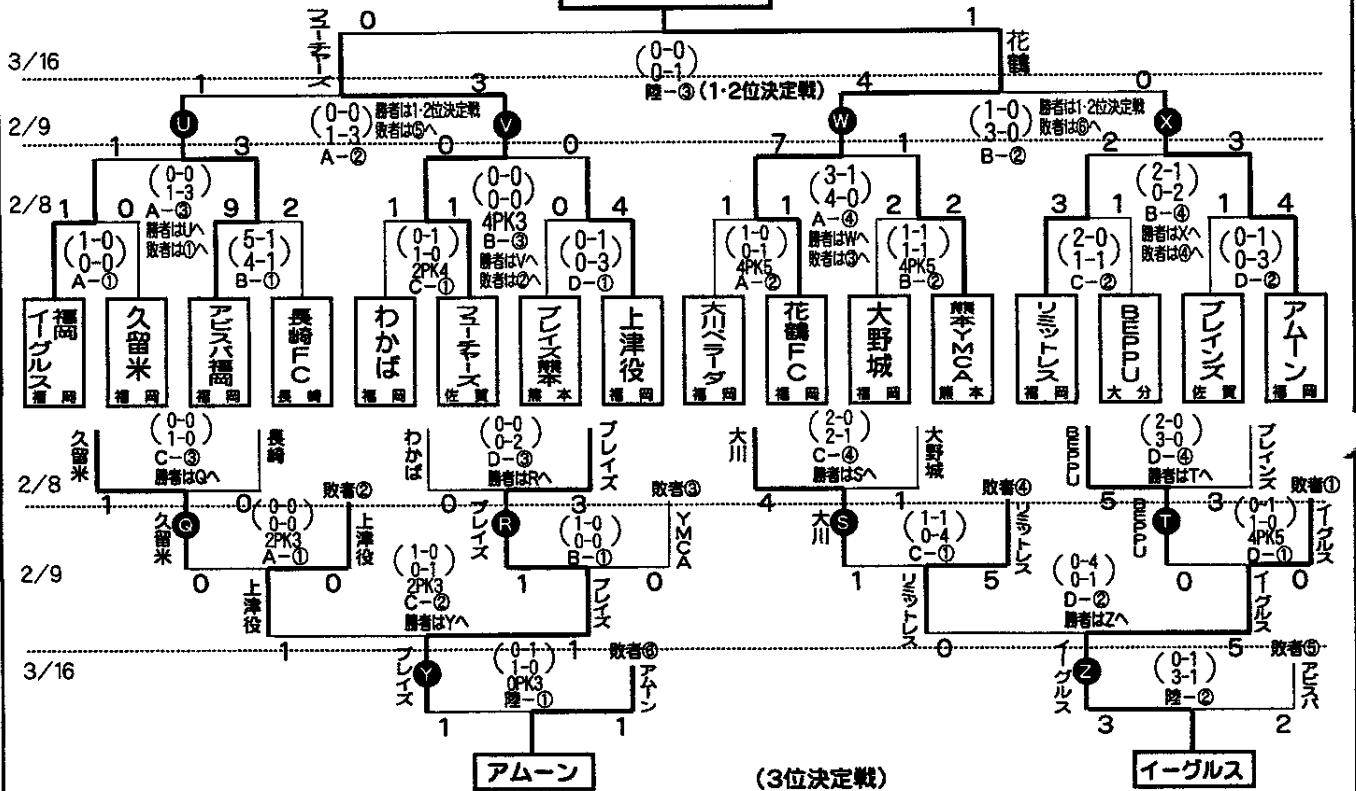

※A・B・Cはコート名(A-①→Aコートの第1試合) ※陸は小郡陸上競技場(陸-①→陸上競技場の第1試合)



第7回 (1998年)

■決勝トーナメント

カティオーラ

・1/25 筑後川総合運動公園(大川市)
・2/14・15 平和台陸上競技場(福岡市)

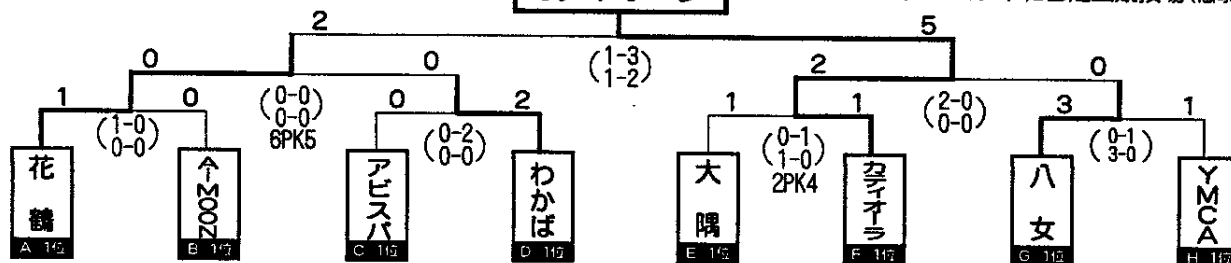

■予選リーグ

| Aハート | | | | | | | | | | Dハート | | | | | | | | | | Gハート | | | | | | | | | |
|------|-----|------------|-----|-----|------------|-----|-----|------------|-----|------|------------|----|----|----|----|----|-----|-----|-----|------|----|----|----|----|--|--|--|--|--|
| 花 鶴 | 大野城 | 高 高 | 瀬 高 | 勝点 | 得点 | 失点 | 得差 | 順位 | わかば | 佐世保 | 瀬 田 | 勝点 | 得点 | 失点 | 得差 | 順位 | 八 女 | 長 崎 | 千 歳 | 勝点 | 得点 | 失点 | 得差 | 順位 | | | | | |
| 1Δ1 | 401 | 4 5 2 3 1 | 1Δ1 | 401 | 4 5 3 2 2 | 0●2 | 201 | 3 2 3 -1 2 | 301 | 400 | 6 7 1 6 1 | | | | | | | | | | | | | | | | | | |
| 2●4 | 2●4 | 0 3 8 -5 3 | 1●2 | 201 | 3 3 3 0 2 | 1●3 | 1Δ1 | 1 2 4 -2 2 | 0●4 | 1Δ1 | 1 1 5 -4 3 | | | | | | | | | | | | | | | | | | |
| 0●3 | 1●2 | 0 1 5 -4 3 | 0●5 | 1●4 | 0 1 9 -8 3 | 0●4 | 1Δ1 | 1 1 5 -4 3 | | | | | | | | | | | | | | | | | | | | | |

第8回 (1999年)

■決勝トーナメント

アビスパ福岡

・1/24 九産大陸上競技場(福岡)・鹿央町民G(熊本)
実相寺G(大分)・吹上浜海浜公園(鹿児島)
・2/13・14 平和台陸上競技場(福岡市)

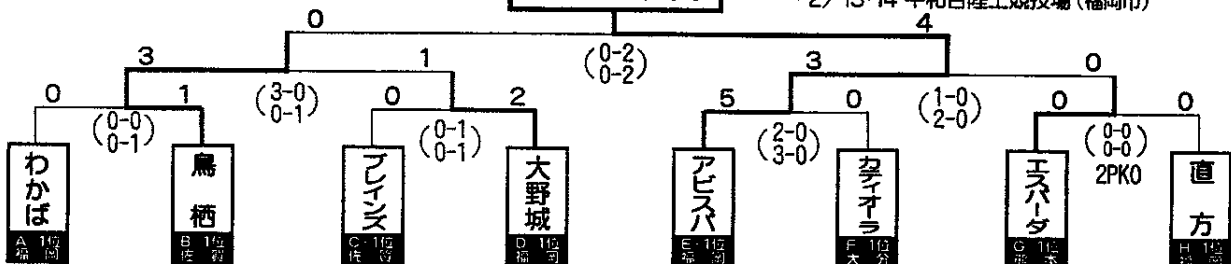

■予選リーグ

| Aハート | | | | | | | | | | Dハート | | | | | | | | | | Gハート | | | | | | | | | |
|------|------|------------|-----|-----|------------|-----|-----|------------|-----|------|----|----|----|----|----|-----|----|-----|----|------|----|----|----|--|--|--|--|--|--|
| わかば | イグルス | ミネバ | 勝点 | 得点 | 失点 | 得差 | 順位 | 大野城 | 合 川 | 長 崎 | 勝点 | 得点 | 失点 | 得差 | 順位 | 五反田 | 八女 | 佐世保 | 勝点 | 得点 | 失点 | 得差 | 順位 | | | | | | |
| 201 | 200 | 6 4 1 3 1 | 200 | 200 | 6 4 0 4 1 | 301 | 400 | 6 7 1 6 1 | | | | | | | | | | | | | | | | | | | | | |
| 1●2 | 402 | 3 5 4 1 2 | 0●2 | 201 | 3 2 3 -1 2 | 1●3 | 100 | 3 2 3 -1 2 | | | | | | | | | | | | | | | | | | | | | |
| 0●2 | 2●4 | 0 2 6 -4 3 | 0●2 | 1●2 | 0 1 4 -3 3 | 0●4 | 0●1 | 0 0 5 -5 3 | | | | | | | | | | | | | | | | | | | | | |
| 0●3 | 0●3 | 0 0 8 -8 3 | 0●3 | 0●3 | 0 0 8 -8 3 | 0●4 | 0●1 | 0 0 5 -5 3 | | | | | | | | | | | | | | | | | | | | | |

第9回 (2000年)

■決勝トーナメント

カティオーラ

・1/30 サンビレッジさざ(長崎県)・他
 ・2/12-13 スポーツの森大津球技場・他

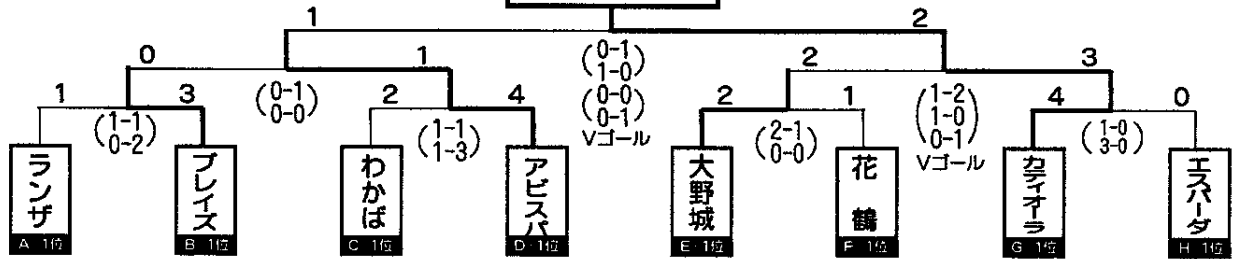

■予選リーグ

| Aパート | | | | | | | | | | Dパート | | | | | | | | | | Gパート | | | | | | | | | |
|------|------|----|----|----|----|----|------|------|----|------|----|----|----|--------|--------|----|----|----|----|------|--|--|--|--|--|--|--|--|--|
| チーム | 対戦相手 | 勝点 | 得点 | 失点 | 得差 | 順位 | チーム | 対戦相手 | 勝点 | 得点 | 失点 | 得差 | 順位 | チーム | 対戦相手 | 勝点 | 得点 | 失点 | 得差 | 順位 | | | | | | | | | |
| ランザ | 小倉南 | 2 | 0 | 2 | -2 | 1 | アビスパ | 大野城 | 6 | 7 | 2 | 5 | 1 | カティオーラ | 花鶴 | 6 | 7 | 2 | 5 | 1 | | | | | | | | | |
| 小倉南 | ランザ | 0 | 2 | 0 | -2 | 2 | 大野城 | アビスパ | 0 | 0 | 5 | -5 | 3 | 花鶴 | カティオーラ | 0 | 0 | 3 | -3 | 3 | | | | | | | | | |
| エネスタ | プレイス | 0 | 0 | 7 | -7 | 3 | アビスパ | 花鶴 | 0 | 0 | 5 | -5 | 3 | カティオーラ | エネスタ | 0 | 0 | 3 | -3 | 3 | | | | | | | | | |
| プレイス | ランザ | 3 | 5 | 1 | 4 | 1 | 大野城 | アビスパ | 3 | 6 | 6 | 0 | 2 | 花鶴 | カティオーラ | 3 | 4 | 2 | 2 | 2 | | | | | | | | | |
| 山田 | プレイス | 4 | 4 | 0 | 4 | 1 | 大野城 | アビスパ | 0 | 0 | 5 | -5 | 3 | カティオーラ | エネスタ | 0 | 0 | 3 | -3 | 3 | | | | | | | | | |
| 佐世保 | プレイス | 1 | 1 | 1 | 0 | 2 | 大野城 | アビスパ | 0 | 0 | 5 | -5 | 3 | カティオーラ | エネスタ | 0 | 0 | 3 | -3 | 3 | | | | | | | | | |
| わかば | 大野城 | 4 | 3 | 0 | 3 | 1 | 大野城 | アビスパ | 0 | 0 | 5 | -5 | 3 | カティオーラ | エネスタ | 0 | 0 | 3 | -3 | 3 | | | | | | | | | |
| 大野城 | わかば | 0 | 0 | 4 | -4 | 3 | 大野城 | アビスパ | 0 | 0 | 5 | -5 | 3 | カティオーラ | エネスタ | 0 | 0 | 3 | -3 | 3 | | | | | | | | | |
| 川崎 | わかば | 1 | 0 | 1 | -1 | 3 | 大野城 | アビスパ | 0 | 0 | 5 | -5 | 3 | カティオーラ | エネスタ | 0 | 0 | 3 | -3 | 3 | | | | | | | | | |

第10回 (2001年)

■決勝トーナメント

小倉南

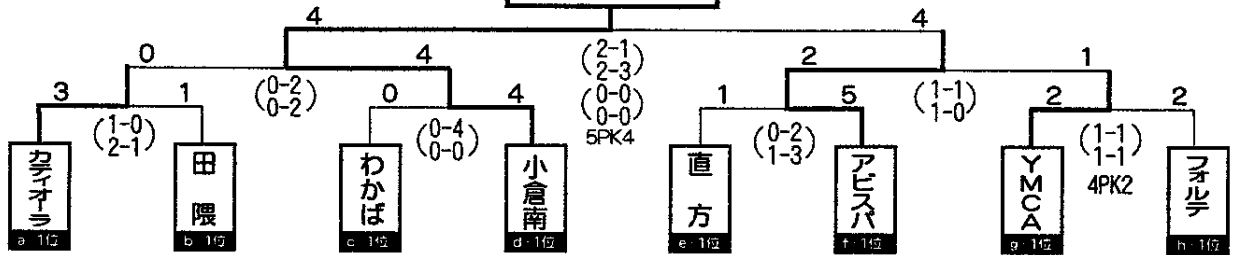

■予選リーグ

Aブロック (野口原総合運動場 大分県)

| チーム | 対戦相手 | 勝点 | 得点 | 失点 | 得差 | 順位 |
|--------|--------|----|----|----|----|----|
| 小倉南 | 大野城 | 6 | 6 | 2 | 4 | 1 |
| 大野城 | 小倉南 | 0 | 1 | 3 | -2 | 3 |
| カティオーラ | 田隈 | 3 | 4 | 6 | -2 | 2 |
| 田隈 | カティオーラ | 0 | 1 | 3 | -2 | 3 |

| チーム | 対戦相手 | 勝点 | 得点 | 失点 | 得差 | 順位 |
|------|------|----|----|----|----|----|
| アビスパ | 川崎 | 6 | 6 | 0 | 6 | 1 |
| 川崎 | アビスパ | 0 | 0 | 6 | -6 | 3 |
| わかば | 小倉南 | 0 | 0 | 4 | -4 | 2 |
| 小倉南 | わかば | 4 | 4 | 0 | 4 | 2 |

Dブロック (八代総合運動公園 熊本県)

| チーム | 対戦相手 | 勝点 | 得点 | 失点 | 得差 | 順位 |
|--------|--------|----|----|----|----|----|
| YMCA | アビスパ | 6 | 5 | 1 | 4 | 1 |
| アビスパ | YMCA | 0 | 1 | 4 | -3 | 3 |
| カティオーラ | 直方 | 3 | 5 | 6 | -1 | 2 |
| 直方 | カティオーラ | 0 | 2 | 5 | -3 | 3 |

| チーム | 対戦相手 | 勝点 | 得点 | 失点 | 得差 | 順位 |
|--------|--------|----|----|----|----|----|
| カティオーラ | 新宮 | 6 | 7 | 0 | 7 | 1 |
| 新宮 | カティオーラ | 0 | 0 | 7 | -7 | 3 |
| アビスパ | カティオーラ | 3 | 3 | 3 | 0 | 2 |
| カティオーラ | アビスパ | 0 | 1 | 3 | -2 | 3 |

| チーム | 対戦相手 | 勝点 | 得点 | 失点 | 得差 | 順位 |
|--------|--------|----|----|----|----|----|
| 田隈 | カティオーラ | 6 | 4 | 1 | 3 | 1 |
| カティオーラ | 田隈 | 0 | 1 | 3 | -2 | 3 |
| アビスパ | カティオーラ | 3 | 2 | 2 | 0 | 2 |
| カティオーラ | アビスパ | 0 | 2 | 2 | -1 | 3 |

| チーム | 対戦相手 | 勝点 | 得点 | 失点 | 得差 | 順位 |
|--------|--------|----|----|----|----|----|
| カティオーラ | アビスパ | 6 | 6 | 1 | 5 | 1 |
| アビスパ | カティオーラ | 0 | 0 | 6 | -6 | 3 |
| カティオーラ | アビスパ | 3 | 3 | 3 | 0 | 2 |
| アビスパ | カティオーラ | 0 | 1 | 6 | -5 | 3 |

Cブロック (平和台陸上競技場 福岡県)

| チーム | 対戦相手 | 勝点 | 得点 | 失点 | 得差 | 順位 |
|--------|--------|----|----|----|----|----|
| わかば | カティオーラ | 6 | 5 | 1 | 4 | 1 |
| カティオーラ | わかば | 0 | 1 | 5 | -4 | 3 |
| アビスパ | カティオーラ | 3 | 2 | 2 | 0 | 2 |
| カティオーラ | アビスパ | 0 | 2 | 2 | -1 | 3 |

| チーム | 対戦相手 | 勝点 | 得点 | 失点 | 得差 | 順位 |
|--------|--------|----|----|----|----|----|
| 直方 | カティオーラ | 4 | 4 | 3 | 1 | 1 |
| カティオーラ | 直方 | 0 | 0 | 4 | -4 | 3 |
| アビスパ | カティオーラ | 4 | 4 | 3 | 1 | 2 |
| カティオーラ | アビスパ | 0 | 2 | 4 | -2 | 3 |

第11回 (2002年)

■決勝トーナメント

・3/9・10

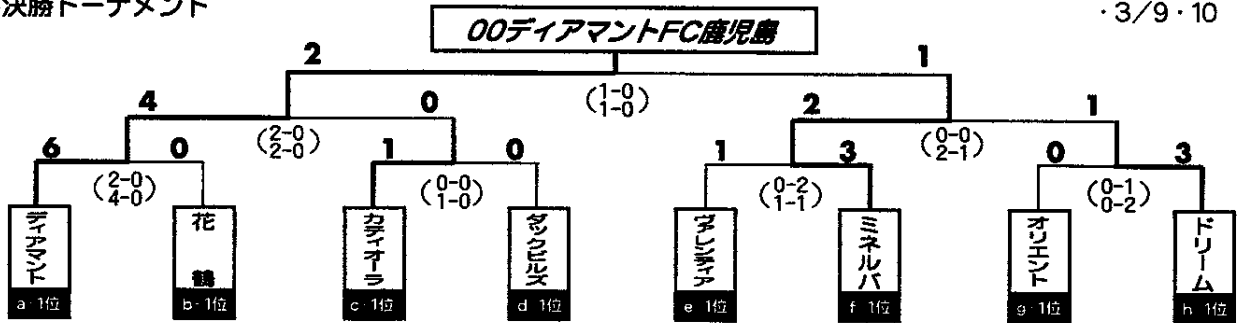

■予選リーグ

| グループ | チーム | 対戦相手 | 勝点 | 得点 | 失点 | 得差 | 順位 | |
|------|-------|------|-----|----|----|----|----|---|
| a | ファイナル | 100 | 400 | 6 | 5 | 0 | 5 | 1 |
| | アサヒ | 0●1 | 100 | 3 | 1 | 1 | 0 | 2 |
| | 八女 | 0●4 | 0●1 | 0 | 0 | 5 | -5 | 3 |
| | 対戦相手 | | | | | | | |
| b | 花 | 100 | 0Δ0 | 4 | 1 | 0 | 1 | 1 |
| | ランザ | 0●1 | 100 | 3 | 1 | 1 | 0 | 2 |
| | 長崎 | 0Δ0 | 0●1 | 1 | 0 | 1 | -1 | 3 |
| | 対戦相手 | | | | | | | |
| c | マイオラ | 100 | 200 | 6 | 3 | 0 | 3 | 1 |
| | アリアサ | 0●1 | 201 | 3 | 2 | 2 | 0 | 2 |
| | ライジング | 0●2 | 1●2 | 0 | 1 | 4 | -3 | 3 |
| | 対戦相手 | | | | | | | |
| d | ミネルバ | 200 | 3Δ3 | 4 | 5 | 3 | 2 | 1 |
| | エンゼル | 0●2 | 300 | 3 | 3 | 2 | 1 | 2 |
| | イグニス | 3Δ3 | 0●3 | 1 | 3 | 6 | -3 | 3 |
| | 対戦相手 | | | | | | | |
| e | マイオラ | 201 | 400 | 6 | 6 | 1 | 5 | 1 |
| | YMCA | 1●2 | 501 | 3 | 6 | 3 | 3 | 2 |
| | キックス | 0●4 | 1●5 | 0 | 1 | 9 | -8 | 3 |
| | 対戦相手 | | | | | | | |
| f | アサヒ | 1Δ1 | 201 | 4 | 3 | 2 | 1 | 1 |
| | トリニタ | 1Δ1 | 2Δ2 | 2 | 3 | 3 | 0 | 2 |
| | 小倉南 | 1●2 | 2Δ2 | 1 | 3 | 4 | -1 | 3 |
| | 対戦相手 | | | | | | | |
| g | アサヒ | 1Δ1 | 201 | 4 | 3 | 2 | 1 | 1 |
| | アサヒ | 1Δ1 | 100 | 4 | 2 | 1 | 1 | 1 |
| | アサヒ | 1Δ1 | 0Δ0 | 2 | 1 | 1 | 0 | 2 |
| | アサヒ | 0●1 | 0Δ0 | 1 | 0 | 1 | -1 | 3 |
| h | アサヒ | 100 | 400 | 6 | 5 | 0 | 5 | 1 |
| | アサヒ | 0●1 | 100 | 3 | 1 | 1 | 0 | 2 |
| | アサヒ | 0●4 | 0●1 | 0 | 0 | 5 | -5 | 3 |
| | 対戦相手 | | | | | | | |

第12回 (2003年)

■決勝トーナメント

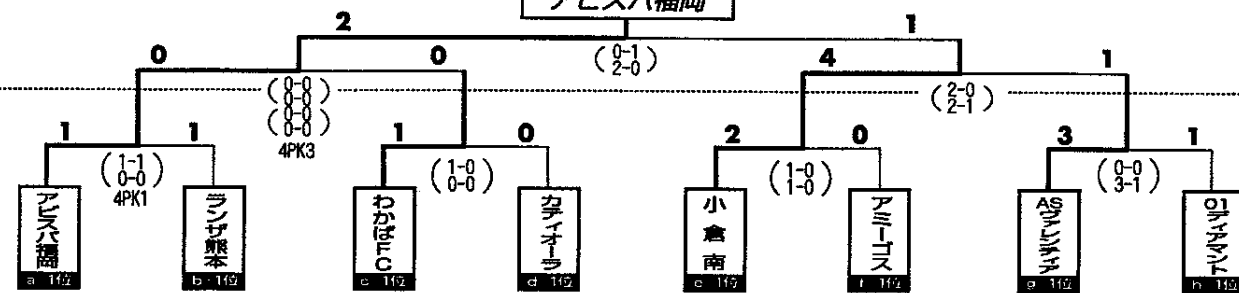

■予選リーグ

| グループ | チーム | 対戦相手 | 勝点 | 得点 | 失点 | 得差 | 順位 | |
|------|---------|------|-----|----|----|----|----|---|
| a | アビスパ | 300 | 200 | 6 | 5 | 0 | 5 | 1 |
| | VITORIA | 0●3 | 601 | 3 | 6 | 4 | 2 | 2 |
| | かりゆし | 0●2 | 1●5 | 0 | 1 | 8 | -7 | 3 |
| | 対戦相手 | | | | | | | |
| b | ランザ | 100 | 100 | 6 | 2 | 0 | 2 | 1 |
| | 太陽 | 0●1 | 604 | 3 | 6 | 5 | 1 | 2 |
| | キックス | 0●1 | 4●5 | 0 | 4 | 7 | -3 | 3 |
| | 対戦相手 | | | | | | | |
| c | わかば | 500 | 100 | 6 | 6 | 0 | 6 | 1 |
| | 西南 | 0●5 | 201 | 3 | 2 | 6 | -4 | 2 |
| | フォルテ | 0●1 | 1●2 | 0 | 1 | 3 | -2 | 3 |
| | 対戦相手 | | | | | | | |
| d | マイオラ | 200 | 3Δ3 | 4 | 5 | 3 | 2 | 1 |
| | エンゼル | 0●2 | 300 | 3 | 3 | 2 | 1 | 2 |
| | イグニス | 3Δ3 | 0●3 | 1 | 3 | 6 | -3 | 3 |
| | 対戦相手 | | | | | | | |
| e | マイオラ | 201 | 400 | 6 | 6 | 1 | 5 | 1 |
| | YMCA | 1●2 | 501 | 3 | 6 | 3 | 3 | 2 |
| | キックス | 0●4 | 1●5 | 0 | 1 | 9 | -8 | 3 |
| | 対戦相手 | | | | | | | |
| f | アサヒ | 1Δ1 | 201 | 4 | 3 | 2 | 1 | 1 |
| | トリニタ | 1Δ1 | 2Δ2 | 2 | 3 | 3 | 0 | 2 |
| | 小倉南 | 1●2 | 2Δ2 | 1 | 3 | 4 | -1 | 3 |
| | 対戦相手 | | | | | | | |
| g | アサヒ | 100 | 400 | 6 | 5 | 0 | 5 | 1 |
| | アサヒ | 0●1 | 100 | 3 | 1 | 1 | 0 | 2 |
| | アサヒ | 0●4 | 0●1 | 0 | 0 | 5 | -5 | 3 |
| | 対戦相手 | | | | | | | |
| h | アサヒ | 100 | 400 | 6 | 5 | 0 | 5 | 1 |
| | アサヒ | 0●1 | 100 | 3 | 1 | 1 | 0 | 2 |
| | アサヒ | 0●4 | 0●1 | 0 | 0 | 5 | -5 | 3 |
| | 対戦相手 | | | | | | | |

第15回 (2006年)

■決勝トーナメント

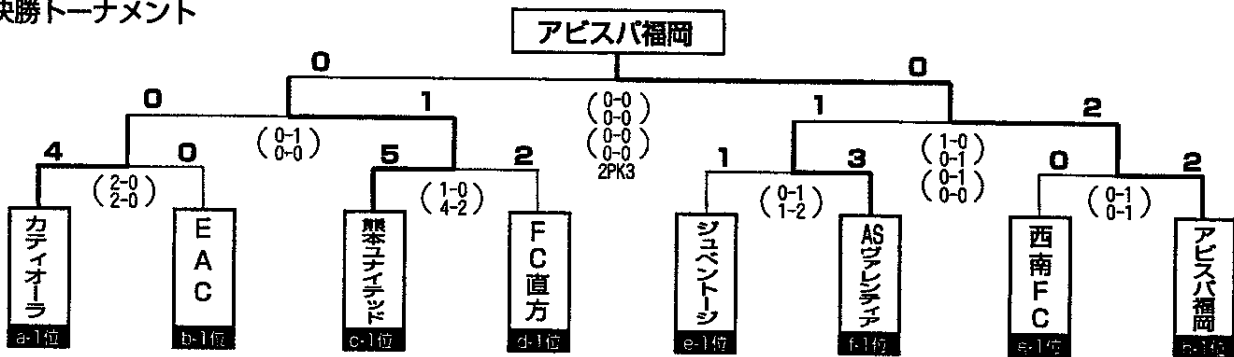

■予選リーグ

| チーム | 対カテイオラ | 対ブレイス | 対田原FA | 勝点 | 得点 | 失点 | 得差 | 順位 |
|-------|--------|-------|-------|----|----|----|----|----|
| カテイオラ | ◎ | 100 | 1△1 | 4 | 2 | 1 | 1 | 1 |
| ブレイス | 0●1 | ◎ | 500 | 3 | 5 | 1 | 4 | 2 |
| 田原FA | 1△1 | 0●5 | ◎ | 1 | 1 | 6 | -5 | 3 |

| チーム | 対FC直方 | 対アミース | 対トリニータ | 勝点 | 得点 | 失点 | 得差 | 順位 |
|-------|-------|-------|--------|----|----|----|----|----|
| FC直方 | ◎ | 1△1 | 200 | 4 | 3 | 1 | 2 | 1 |
| アミース | 1△1 | ◎ | 201 | 4 | 3 | 2 | 1 | 2 |
| トリニータ | 0●2 | 1●2 | ◎ | 0 | 2 | 4 | -2 | 3 |

| チーム | 対西南 | 対太閤 | 対UK-C | 勝点 | 得点 | 失点 | 得差 | 順位 |
|------|-----|-----|-------|----|----|----|----|----|
| 西南 | ◎ | 100 | 100 | 6 | 2 | 0 | 2 | 1 |
| 太閤 | 0●1 | ◎ | 200 | 3 | 2 | 1 | 1 | 2 |
| UK-C | 0●1 | 0●2 | ◎ | 0 | 0 | 3 | -3 | 3 |

| チーム | 対アビスパ | 対ウィンポー | 対ウラル | 勝点 | 得点 | 失点 | 得差 | 順位 |
|-------|-------|--------|------|----|----|----|----|----|
| アビスパ | ◎ | 201 | 301 | 6 | 5 | 2 | 3 | 1 |
| ウィンポー | 1●2 | ◎ | 501 | 3 | 6 | 3 | 3 | 2 |
| ウラル | 1●3 | 1●5 | ◎ | 0 | 2 | 8 | -6 | 3 |

| チーム | 対EAC | 対AMON | 対OTA21 | 勝点 | 得点 | 失点 | 得差 | 順位 |
|-------|------|-------|--------|----|----|----|----|----|
| EAC | ◎ | 0●1 | 501 | 3 | 5 | 2 | 3 | 1 |
| AMON | 100 | ◎ | 2●4 | 3 | 3 | 4 | -1 | 2 |
| OTA21 | 1●5 | 402 | ◎ | 3 | 5 | 7 | -2 | 3 |

| チーム | 対JUVEN | 对小倉南 | 対佐世保 | 勝点 | 得点 | 失点 | 得差 | 順位 |
|-------|--------|------|------|----|----|----|----|----|
| JUVEN | ◎ | 1△1 | 301 | 4 | 4 | 2 | 2 | 1 |
| 小倉南 | 1△1 | ◎ | 301 | 4 | 4 | 2 | 2 | 2 |
| 佐世保 | 1●3 | 1●3 | ◎ | 0 | 2 | 6 | -4 | 3 |

| チーム | 対カガヤク | 対ターキー | 対トリニータ | 勝点 | 得点 | 失点 | 得差 | 順位 |
|-------|-------|-------|--------|----|----|----|----|----|
| カガヤク | ◎ | 400 | 1△1 | 4 | 5 | 1 | 4 | 1 |
| ターキー | 0●4 | ◎ | 200 | 3 | 2 | 4 | -2 | 2 |
| トリニータ | 1△1 | 0●2 | ◎ | 1 | 1 | 3 | -2 | 3 |

第16回 (2007年)

■決勝トーナメント

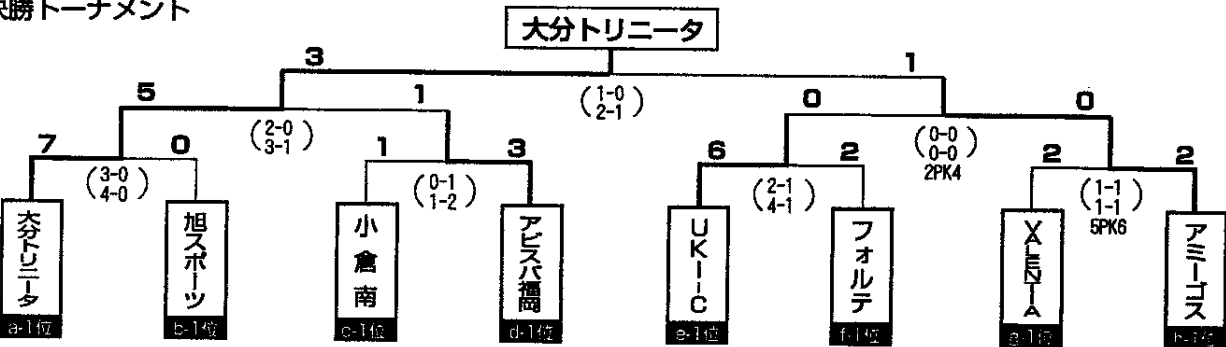

■予選リーグ

| チーム | 対トリニータ | 対佐世保 | 対FC直方 | 勝点 | 得点 | 失点 | 得差 | 順位 |
|-------|--------|------|-------|----|----|----|-----|----|
| トリニータ | ◎ | 402 | 1000 | 6 | 14 | 2 | 12 | 1 |
| 佐世保 | 2●4 | ◎ | 200 | 3 | 4 | 4 | 0 | 2 |
| FC直方 | 0●10 | 0●2 | ◎ | 0 | 0 | 12 | -12 | 3 |

| チーム | 対アビスパ | 対ブレイス | 対ウラル | 勝点 | 得点 | 失点 | 得差 | 順位 |
|------|-------|-------|------|----|----|----|----|----|
| アビスパ | ◎ | 200 | 501 | 6 | 7 | 1 | 6 | 1 |
| ブレイス | 0●2 | ◎ | 3△3 | 1 | 3 | 5 | -2 | 2 |
| ウラル | 1●5 | 3△3 | ◎ | 1 | 4 | 8 | -4 | 3 |

| チーム | 対VALENTIA | 対O17 | 対NEO | 勝点 | 得点 | 失点 | 得差 | 順位 |
|----------|-----------|------|------|----|----|----|----|----|
| VALENTIA | ◎ | 1△1 | 200 | 4 | 3 | 1 | 2 | 1 |
| O17 | 1△1 | ◎ | 0△0 | 2 | 1 | 1 | 0 | 2 |
| NEO | 0●2 | 0●2 | ◎ | 1 | 0 | 2 | -2 | 3 |

| チーム | 対旭 | 対カガヤク | 対FC花畑 | 勝点 | 得点 | 失点 | 得差 | 順位 |
|------|-----|-------|-------|----|----|----|----|----|
| 旭 | ◎ | 300 | 200 | 6 | 5 | 0 | 5 | 1 |
| カガヤク | 0●3 | ◎ | 200 | 3 | 2 | 3 | -1 | 2 |
| FC花畑 | 0●2 | 0●2 | ◎ | 0 | 0 | 4 | -4 | 3 |

| チーム | 対UK-C | 対カテイオラ | 対大野城 | 勝点 | 得点 | 失点 | 得差 | 順位 |
|-------|-------|--------|------|----|----|----|----|----|
| UK-C | ◎ | 201 | 300 | 6 | 5 | 1 | 4 | 1 |
| カテイオラ | 1●2 | ◎ | 300 | 3 | 4 | 2 | 2 | 2 |
| 大野城 | 0●3 | 0●3 | ◎ | 0 | 0 | 6 | -6 | 3 |

| チーム | 対フォルテ | 対田原FA | 対ウィンポー | 勝点 | 得点 | 失点 | 得差 | 順位 |
|-------|-------|-------|--------|----|----|----|----|----|
| フォルテ | ◎ | 1△1 | 500 | 4 | 6 | 1 | 5 | 1 |
| 田原FA | 1△1 | ◎ | 200 | 4 | 3 | 1 | 2 | 2 |
| ウィンポー | 0●5 | 0●2 | ◎ | 0 | 0 | 7 | -7 | 3 |